

HYUNDAI
POWER PRODUCTS

Elektrický fukar / vysavač na listí HAS3202SV

ORIGINAL INSTRUCTIONS

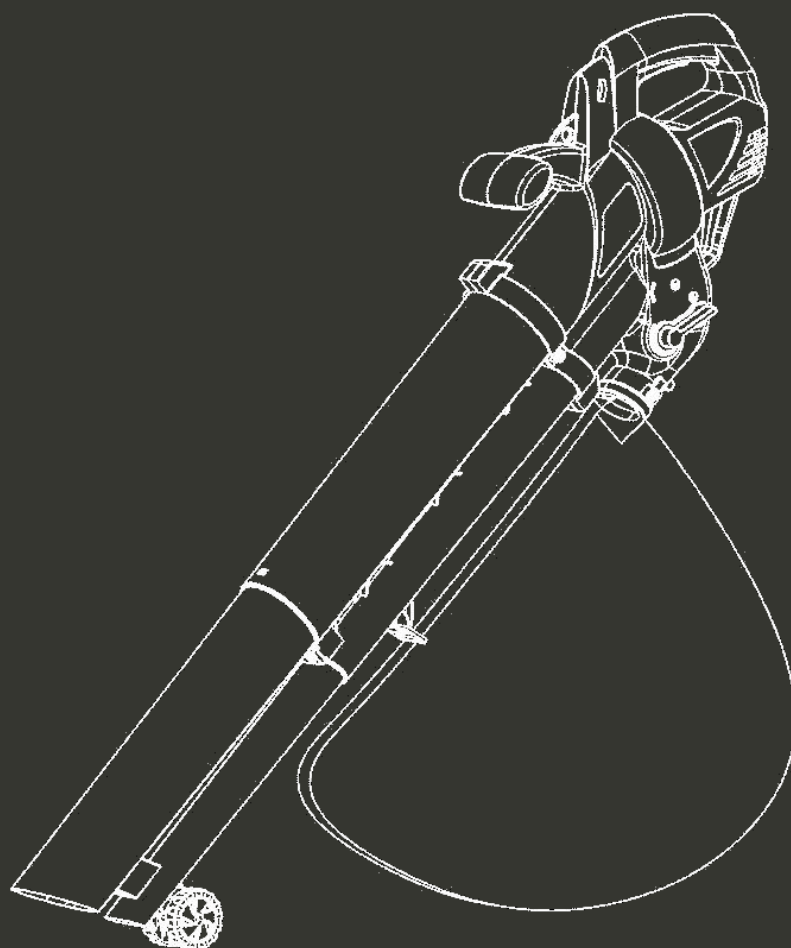

VAROVÁNÍ: Před použitím si důkladně přečtěte návod k použití.

OBSAH

1. BEZPEČNOSTNÍ POKYNY.....	3
2. VÁŠ VÝROBEK.....	14
3. MONTÁŽ	15
4. PROVOZ.....	16
5. ÚDRŽBA A SKLADOVÁNÍ.....	18
6. DISPOZICE.....	18
7. PROHLÁŠENÍ O SHODĚ.....	19
8. ZÁRUKA.....	20
9. SELHÁNÍ VÝROBKU	21
10. VÝJIMKY ZE ZÁRUKY	22

1. BEZPEČNOSTNÍ POKYNY

DŮLEŽITÉ PŘED POUŽITÍM SI POZORNĚ PŘEČTĚTE. USCHOVEJTE PRO BUDOUCÍ POUŽITÍ.

Bezpečné provozní postupy pro ruční elektrické zahradní vysavače napájené ze sítě a zahradní foukače/vysavače s drticími prostředky nebo bez nich a zahradní foukače.

Školení

- a) Pečlivě si přečtěte pokyny. Seznamte se s ovládacími prvky a správným používáním stroje.
- b) **Nikdy nedovolte, aby stroj používaly děti, osoby se sníženými fyzickými, smyslovými nebo duševními schopnostmi nebo osoby s nedostatečnými zkušenostmi a znalostmi nebo osoby, které nejsou seznámeny s těmito pokyny.** Místní předpisy mohou omezovat věk obsluhy.
- c) Mějte na paměti, že provozovatel nebo uživatel je odpovědný za nehody nebo nebezpečí, které vzniknou jiným osobám nebo jejich majetku.

Příprava

- a) Pořídte si ochranu sluchu a ochranné brýle. Používejte je po celou dobu práce se strojem.
- b) Při práci se strojem vždy noste pevnou obuv a dlouhé kalhoty. Stroj neobsluhujte naboso nebo v otevřených sandálech. Vyvarujte se nošení volných oděvů nebo oděvů s visícími šňůrami či kravatami.
- c) Nenoste volné oblečení ani šperky, které by mohly být vtaženy do přívodu vzduchu. Udržujte dlouhé vlasy mimo vstupy vzduchu.

d) Pracujte se strojem v doporučené poloze

- a pouze na pevném, rovném povrchu.
- e) Nepoužívejte stroj na dlážděném nebo štěrkovém povrchu, kde by mohl vyvrstvený materiál způsobit zranění.
 - f) Před použitím vždy vizuálně zkontrolujte, zda jsou skartovací prostředky, šrouby skartovacích prostředků a další upevňovací prvky bezpečné, zda je kryt nepoškozený a zda jsou kryty a síta na svém místě. Opotřebované nebo poškozené součásti vyměňujte v sadách, aby byla zachována rovnováha. Vyměňte poškozené nebo nečitelné štítky.
 - g) Před použitím zkontrolujte, zda přívodní a prodlužovací kabel nevykazuje známky poškození nebo stárnutí. Pokud se šňůra během používání poškodí, okamžitě ji odpojte od zdroje. **PŘED ODPOJENÍM PŘÍVODU SE ŠŇŮRY NEDOTÝKEJTE.** Nepoužívejte používat stroj, pokud je šňůra poškozená nebo opotřebovaná.
 - h) Nikdy stroj nepoužívejte, pokud se v jeho blízkosti nacházejí lidé, zejména děti, nebo domácí zvířata.

Operace

- a) Před spuštěním stroje se ujistěte, že je podávací komora prázdná.
- b) Nepřibližujte obličej a tělo k otvoru pro přívod krmiva.
- c) Nedovolte, aby se ruce nebo jakákoli jiná část těla či oděvu nacházela uvnitř podávací komory, vypouštěcího žlabu nebo v blízkosti jakékoli pohyblivé části.
- d) Po celou dobu udržujte správnou rovnováhu a rovnováhu nohou. Nepřetahujte se. Při podávání

materiálu do stroje nikdy nestůjte ve vyšší úrovni, než je základna stroje.

- e) Při práci s tímto strojem se vždy držte mimo zónu vyprazdňování.

- f) Při vkládání materiálu do stroje dbejte zvýšené opatrnosti, aby se do něj nedostaly kusy kovu, kameny, láhve, plechovky nebo jiné cizí předměty.
- g) Pokud řezací mechanismus narazí na cizí předměty nebo pokud stroj začne vydávat neobvyklý hluk nebo vibrace, okamžitě vypněte zdroj napájení a nechte stroj zastavit. Před opětovným spuštěním a provozem stroje jej odpojte od zdroje a proveďte následující kroky:
- zkontrolujte, zda nedošlo k poškození;
 - vyměnit nebo opravit poškozené díly;
 - Zkontrolujte a utáhněte všechny uvolněné díly.
- h) Nedovolte, aby se zpracovávaný materiál nahromadil ve výtlačné zóně; to může zabránit správnému vyprázdnění a může mít za následek zpětný ráz materiálu přes sací otvor.
- i) Pokud dojde k ucpání stroje, před čištěním nečistot vypněte zdroj napájení a odpojte stroj od elektrické sítě.
- j) Nikdy nepoužívejte stroj s poškozenými kryty nebo štíty nebo bez bezpečnostních zařízení, např. sběrače nečistot na místě, **nebo pokud je kabel poškozený nebo opotřebovaný** .
- k) Udržujte zdroj energie čistý od nečistot a jiných nánosů, abyste zabránili poškození zdroje energie nebo možnému požáru.
- l) Nepřepravujte tento stroj, pokud je zdroj napájení v provozu.
- m) Zastavte stroj a vytáhněte zástrčku ze zásuvky. Ujistěte se, že se všechny pohyblivé části zcela zastavily.
- kdykoli opustíte zařízení,

- Před odstraněním ucpání nebo odcpáním žlabu,
 - před kontrolou, čištěním nebo prací na stroji.
 - po nárazu do cizího předmětu zkontrolujte, zda není stroj poškozen.
 - pokud stroj začne abnormálně vibrovat, okamžitě jej zkontrolujte. Nadměrné vibrace mohou způsobit zranění.
- n) Nenaklánějte stroj, pokud je v provozu zdroj napájení.

Údržba a skladování

- a) Pokud je stroj zastaven z důvodu servisu, kontroly nebo uskladnění nebo výměny příslušenství, vypněte zdroj energie, odpojte stroj od napájení a ujistěte se, že se všechny pohyblivé části zcela zastavily. Před prováděním jakýchkoli kontrol, seřizování atd. nechte stroj vychladnout. Stroj pečlivě udržujte a udržujte jej v čistotě.
- b) Přístroj skladujte na suchém místě mimo dosah dětí.
- c) Před uložením stroj vždy nechte vychladnout.
- d) Při údržbě skartovacího prostředku mějte napaměti, že i když je zdroj napájení vypnut díky blokovací funkci ochranného krytu, skartovacím prostředkem lze pohybovat.
- e) Vyměňte opotřebované nebo poškozené díly z důvodu bezpečnosti. Používejte pouze originální náhradní díly a příslušenství.
- f) Nikdy se nepokoušejte překonat blokovací funkci ochranného krytu.

Další bezpečnostní pokyny pro jednotky s nastavci na pytle

Před nasazením nebo sejmutím sáčku stroj vypněte.

Doporučení

Stroj by měl být napájen přes proudový chránič (RCD) s vypínacím proudem nejvýše 30 mA.

Další pokyny

- Pokud je přívodní kabel poškozen, musí jej vyměnit výrobce, jeho servisní zástupce nebo podobně kvalifikované osoby, aby se předešlo nebezpečí.
- Přístroj nikdy nepoužívejte, pokud se v jeho blízkosti nacházejí lidé, zejména děti, nebo domácí zvířata.
- Nezapomeňte, že provozovatel nebo uživatel je odpovědný za nehody nebo ohrožení osob nebo jejich věcí.
- Před připojením zkontrolujte:
 - zda není nástroj a kabel poškozen. Pokud je poškozený, stroj nepoužívejte a odneste jej zpět prodejci ke kontrole a opravě.
 - zda napětí na typovém štítku nářadí odpovídá vaší elektrické instalaci.
- Nepoužívejte jiné než výrobcem doporučené příslušenství; nedoporučené příslušenství může přístroj poškodit a/nebo způsobit zranění.
- Nářadí sami nerozebírejte. Demontáž, opravu nebo kontrolu musí provádět výhradně kvalifikovaný personál.
- Nářadí používejte zcela smontované a zajištěné. Před použitím zkontrolujte, zda jsou ochrany a bezpečnostní zařízení v pořádku.

místo.

- Při práci se strojem vždy používejte ochranné pomůcky, včetně ochranných masek, kukel nebo brýlí, ochrany sluchu, přilby, rukavic, protiskluzové obuvi a ochranného oděvu.
- Stroj vždy přenášejte za rukojeť; nikdy nepoužívejte kabel nebo jinou část stroje.
- Nepoužívejte stroj, když jste unavení, pod vlivem alkoholu nebo drog nebo když jste nemocní.
- Nástroj slouží k vysávání a odfukování listí a podobných materiálů. Nefoukejte hořlavé materiály, nedopalky cigaret a materiály, které by mohly přístroj poškodit.
- Nepoužívejte spotřebič k vysávání vody nebo mokrých nečistot.
- Vždy používejte stroj se sběrným vakem.
- Nepoužívejte stroj za špatného počasí, zejména pokud hrozí bouřky a blesky.
- V případě nehody okamžitě přestaňte stroj používat. Vypněte jej, odpojte ze zásuvky a zkontrolujte problém. Nepoužívejte stroj, pokud je poškozený.
- Nepoužívejte nástroj, pokud jste opilý, unavení, pod vlivem drog nebo nemocní. Nepoužívejte nářadí, pokud nejste v odpovídající fyzické kondici.
- Nepoužívejte nástroj za špatných povětrnostních podmínek (osvětlení, déšť, bouřka, silný vítr atd.).
- Nepoužívejte nářadí v prostorách se špatným větráním. Emise plynů mohou způsobit zranění.
- Nepoužívejte nářadí na vlhkých místech.
- Nepoužívejte nářadí v přítomnosti hořlavých kapalin nebo plynů.

- Nepoužívejte výrobek s poškozenými kryty nebo s kryty, které nejsou na svém místě.
- Nenaklánějte se. Stále udržujte rovnováhu. **Na svazích se vždy ujistěte, že máte pevnou půdu pod nohama.**
- **Při používání tohoto výrobku se procházejte, nikdy neběhejte.**
- Udržujte rukojeti suché, čisté a zbavené oleje a mastnoty.
- Stroj používejte a manipulujte s ním opatrně.
- Nepřibližujte své tělo, oděv ani obuv k otvoru pro přívod vzduchu.
- Za provozu náradí nezvedejte.
- Nemiřte s náradím před lidi; může to vést k nehodám a zraněním.
- Nevkládejte žádné předměty do trubky a dovnitř nástroje.
- Před použitím výrobku a po každém nárazu jej zkontrolujte, zda nevykazuje známky opotřebení nebo poškození.
- V případě potřeby proveďte opravy.
- Výrobek pravidelně kontrolujte a servisujte. Opravy by mělo provádět pouze autorizované servisní středisko nebo podobně kvalifikovaný odborník.
- Děti by si neměly hrát s plastovými sáčky, plechy a malými součástkami! Uchovávejte je mimo dosah dětí. Hrozí nebezpečí spolknutí a udušení!
- Nepoužívejte výrobek na kluzkém povrchu.
- Nepoužívejte výrobek na strmých a kluzkých svazích. Pokud potřebujete pracovat na svazích, buďte mimořádně opatrní a dbejte na to, abyste se na nich pohybovali. Používejte neklouzavou obuv.

- Při plánování pracovního rozvrhu si vyhradte dostatek času na odpočinek. Omezte nepřetržité používání zařízení, např. 30 ~ 40 minut na jedno sezení a 10 ~ 20 minut na práci.

minut odpočinku mezi jednotlivými pracovními sezeními. Pracujte maximálně dvě hodiny denně.

- **Varování: Nedotýkejte se pohyblivých nebezpečných částí, dokud není stroj odpojen od elektrické sítě a dokud se pohyblivé části zcela nezastaví.**
- Nepřipojujte poškozený kabel k napájení ani se poškozeného kabelu nedotýkejte před jeho odpojením od napájení; poškozené kabely mohou vést ke kontaktu s částmi pod napětím.
- Prodlužovací šňůry udržujte v dostatečné vzdálenosti od pohyblivých nebezpečných částí, aby nedošlo k jejich poškození, které by mohlo vést ke kontaktu s částmi pod napětím.
- Pokud je kabel poškozený nebo zamotaný, okamžitě přestaňte nářadí používat. Vypněte nářadí, nechte jej vychladnout a bezpečně jej odpojte ze zásuvky.
- Při práci s elektrickým nářadím venku používejte prodlužovací kabel vhodný pro venkovní použití. Použití šňůry vhodné pro venkovní použití snižuje riziko úrazu elektrickým proudem.
- Při používání na schodech dbejte zvýšené opatrnosti.
- V prašných podmínkách povrch mírně navlhčete nebo použijte nástavec s rozprašovačem, pokud je k dispozici.
- Použijte plný nástavec trysky dmychadla, aby proud vzduchu mohl působit blíže k zemi.
- Spotřebič nikdy nepoužívejte k rozmetání chemikálií, hnojiv nebo jiných látek, které mohou obsahovat toxické látky. Nepoužívejte spotřebič jako postřikovač hořlavých kapalin.
- Udržujte všechny přívody vzduchu a trubku

ventilátoru bez prachu, žmolků, vlasů a jiných materiálů, které by mohly způsobit poškození.

snížení průtoku vzduchu.

- Nářadí nezapínejte v uzavřených nebo špatně větraných prostorách nebo v přítomnosti hořlavých a/nebo výbušných látek, jako jsou kapaliny, plyny a prášky).
- Před otevřením krytu přívodu nebo instalací sběrných trubek odpojte elektrické napájení. Nikdy
ne
provozujte zařízení bez
zajištěného krytu přívodu nebo bez nasazených sběrných trubek.
- Před spuštěním spotřebiče vždy zkontrolujte prostor, abyste odstranili nečistoty a tvrdé nebo ostré předměty, které mohou být během provozu rozmetány nebo poškozeny.
- Nikdy nepoužívejte tento spotřebič, pokud jste unavení, nemocní nebo pod vlivem alkoholu, drog či léků.
- Spotřebič vždy provozujte s připojenými trubkami ventilátoru.
- Vždy pracujte v dostatečné vzdálenosti od pevných předmětů, jako jsou zdi, velké kameny, automobily a ploty.
- Prostory s rohy čistěte tak, že začínáte v rozích a postupujete směrem ven k rovným plochám, abyste zabránili hromadění nečistot, které by mohly vletět do obličeje.
- Při práci v blízkosti cenných rostlin buďte opatrní. Síla vzduchu by mohla poškodit křehké rostliny.
- Použití foukačů: zametání nečistot nebo posekané trávy z příjezdových cest, chodníků, teras, parků, parkovišť, stodol atd. Sběrání

posekané trávy, slámy nebo listí na hromady.
Odstraňování nečistot z rohů, kolem spár a mezi
cihlami.

- Budte ve střehu. Dávejte pozor, co děláte, a při práci s elektrickým nářadím používejte zdravý rozum.
Nepracujte s nářadím, pokud jste unavení nebo pod vlivem drog, alkoholu nebo léků. Chvíle

nepozornost při práci s elektrickým nářadím může vést k vážnému zranění osob.









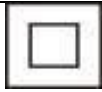

Zbytková rizika

I když tento výrobek používáte v souladu se všemi bezpečnostními požadavky, potenciální riziko zranění a poškození zůstává. V konstrukci a provedení tohoto výrobku mohou vznikat následující nebezpečí:

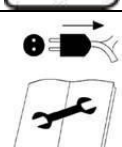
- a. Pokud je výrobek používán po dlouhou dobu nebo pokud není řádně spravován a udržován, může mít škodlivé zdravotní následky v důsledku vyzařování vibrací.
- b. Nebezpečí zranění osob a majetku způsobené letícími předměty.
- c. Dlouhodobé používání tohoto výrobku vystavuje obsluhu vibracím a může vyvolat tzv. nemoc "bílých prstů". Chcete-li snížit riziko, noste rukavice a mějte ruce v teple.
- d. Pokud se objeví některý z příznaků "syndromu bílého prstu", okamžitě vyhledejte lékařskou pomoc. Mezi příznaky "bílého prstu" patří necitlivost, ztráta citlivosti, brnění a bolest, ztráta síly, změny barvy nebo stavu kůže. Tyto příznaky se obvykle objevují na prstech, rukou nebo zápěstí. Riziko se zvyšuje při nízkých teplotách.
- e. Vdechnutí částic vyfukovaného/vakuovaného materiálu.
- f. Projekce bez dozoru.
- g. Kontakt s cizími předměty.
- h. Kontakt s nářadím za provozu.
- i. Ztráta sluchu při absenci správné ochrany sluchu.

j. Používejte osobní ochranné prostředky. Vždy používejte ochranu sluchu.

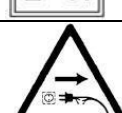
Vysvětlení symbolu

	Tento výrobek má dvojitou elektrickou izolaci.
	Před zahájením provozu nebo údržby si přečtěte návod k obsluze.
	Vyhovuje všem příslušným směrnicím ES.
	Označuje riziko zranění osob, ztráty života nebo poškození náradí v případě nedodržení.
	Vypnutí ze sítě: Před čištěním nebo údržbou vytáhněte zástrčku ze sítě.
	Nepoužívejte jej za deště ani jej nenechávejte venku, když prší.
	Používejte ochranu očí, chrániče sluchu a pílbu.
	Varování. Pohyblivé čepele. Při práci se strojem držte ruce a nohy v dostatečné vzdálenosti.
	Pozor na kolemjdoucí.
	Pokud dojde k poškození nebo zamotání kabelu, odpojte síťovou zástrčku.
	Zaručená hladina akustického výkonu.

Zamýšlené použití

Tento vysavač je určen k vysávání a vyfukování listí, prachu a podobných drobných materiálů. Nesmí se používat k vysávání a vyfukování vody, chemických produktů, hořlavých materiálů, kovů nebo dřeva a jiných nebezpečných předmětů.

- Tento výrobek je určen pouze pro soukromé domácí použití. Musí být používán ve venkovním prostředí.
- Tento výrobek není určen k použití v uzavřených místnostech nebo v místech, kde se mohou vyskytovat výfukové plyny a plameny.

- Použití tohoto výrobku v případě deště nebo vlhkého prostředí je zakázáno.
- Tento vysavač používejte pouze tak, jak je popsáno v této příručce, a pouze k výše popsanému účelu použití.
- Jiné použití by mohlo vést k poškození spotřebiče, majetku nebo zranění osob.
- Za škody vzniklé v důsledku nesprávného použití nebo nedodržení tohoto návodu se nepřebírá žádná odpovědnost.

2. VÁŠ VÝROBEK

a. Popis

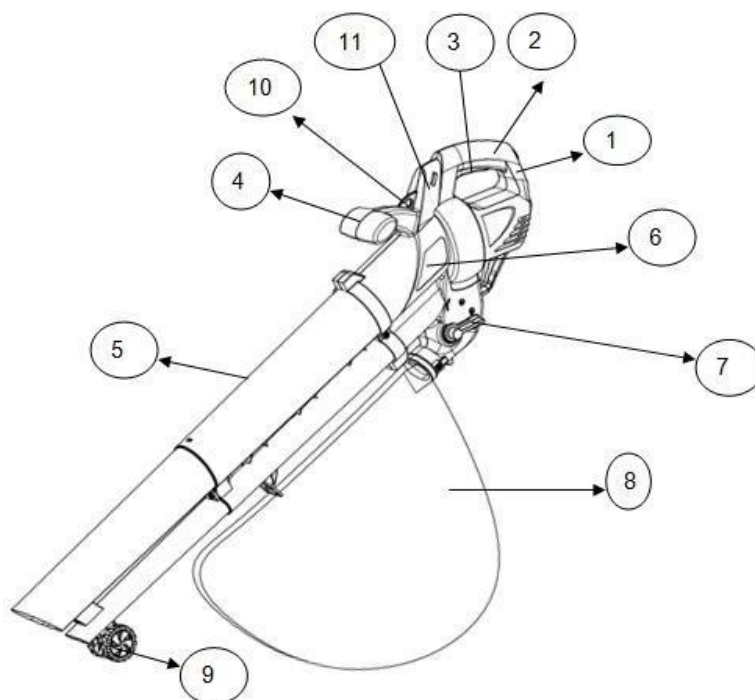

- | | |
|---------------------|---|
| 1. Přívodní kabel | 7. Přepínač funkcí (ventilátor/vysavač) |
| 2. Hlavní rukojeř | 8. Sběrný vak |
| 3. Vypínač | 9. Kola |
| 4. Přední rukojeř | 10. Upevnění pro ramenní popruh |
| 5. Trubka dmychadla | 11. Váleček s regulací rychlosti |
| 6. Skříň motoru | |

b. Technické specifikace

Model	HAS3202SV
Jmenovitý příkon	3200W
Jmenovité otáčky naprázdno	10000-15000/min
Jmenovité napětí	230-240V~ 50Hz
Rychlost fukaru	250 km/h
Maximální vzduchový výkon dmychadla	10,7 m ³ /min
Kapacita sběrného vaku	40L
Hmotnost	2,78 kg
Hladina akustického tlaku	90,8dB(A) K=3dB(A)
Hladina akustického výkonu	103,7 dB(A) K=3dB(A)
Zaručená hladina akustického výkonu	107 dB(A)

VibracePřední rukojeť: 4,21 m/s² K=1,5 m/s²Zadní rukojeť: 3,78 m/s² K=1,5 m/s²

Deklarovaná(é) hodnota(y) celkových vibrací a deklarovaná(é) hodnota(y) emisí hluku byly změřeny v souladu se standardní zkušební metodou a mohou být použity pro porovnání jednoho nástroje s jiným;

Deklarovanou(é) hodnotu(y) celkových vibrací a deklarovanou(é) hodnotu(y) emisí hluku lze rovněž použít při předběžném posouzení expozice.

POZOR! Emise vibrací a hluku při skutečném používání elektrického náradí se mohou lišit od deklarované celkové hodnoty v závislosti na způsobech používání náradí, zejména na tom, jaký druh obrobku je zpracováván;

Potřeba určit bezpečnostní opatření na ochranu obsluhy, která jsou založena na odhadu expozice ve skutečných podmínkách používání (s přihlédnutím ke všem částem pracovního cyklu, jako je doba, kdy je náradí vypnuto a kdy běží naprázdno, kromě doby spuštění).

3. MONTÁŽ

a. Sestava trubek

- Zasuňte horní trubku do krytu motoru, poté utáhněte šrouby a ujistěte se, že je trubka pevně spojena s krytem motoru.

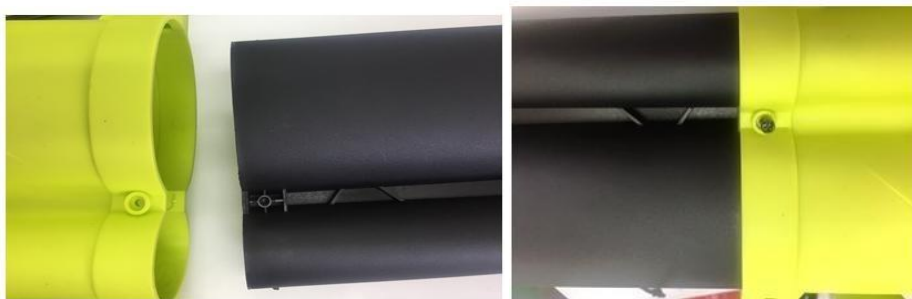

- Vložte 2 spodní trubky (jednu do horní trubky a menší pod ni) a tlačte na ně, dokud nebudou pevně spojeny. Pomocí dodané destičky a dvou šroubů trubky k sobě připevněte.

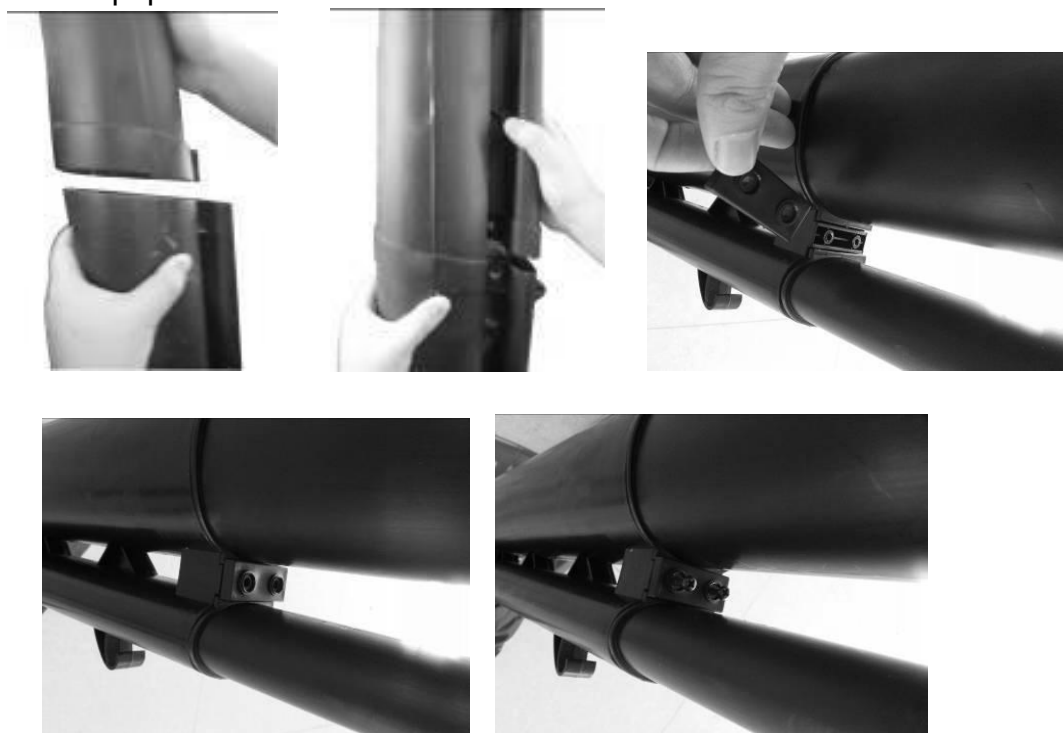

- Připevněte kola ke spodní trubce. Na každou stranu otvoru umístěného na menší spodní trubce přidejte jedno kolo. Kola k sobě připevněte pomocí šroubu a matice. Poté připevněte dodané dvě destičky a šrouby, abyste trubky upevnili k sobě.

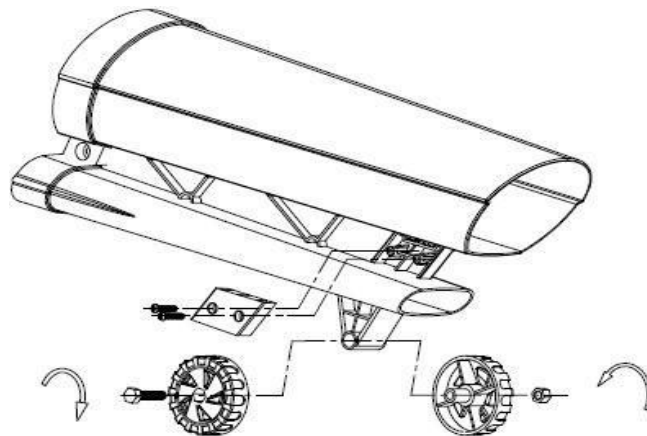

Upozornění: V zájmu bezpečnosti by se trubky po sestavení neměly demontovat.

- Připevněte sběrný vak k háčku na horní trubce a k vývodu na spodní straně krytu motoru.



4. PROVOZ

Před spuštěním stroje se ujistěte, že je nasazen sběrný vak a ramenní popruh je nastaven do vhodné pracovní polohy.

a. Prodlužovací kabel

Nástroj musí být připojen k prodlužovacímu kabelu. Zapojte kabel nářadí do prodlužovacího kabelu. Poté připojte prodlužovací kabel k držáku kabelu, aby držel.

Prodlužovací kabel nesmí být lehčí než normalizovaný kód H05 RN-F/H05 VV-F. Další informace získáte u svého prodejce nebo výrobce.

b. Zapnutí a vypnutí nástroje

Před spuštěním nářadí se ujistěte, že je knoflík regulace otáček v poloze 1 (spodní poloha).

- Pro zapnutí stiskněte spínač ON/OFF (obr. 2a).
- Chcete-li nářadí zastavit, uvolněte spínač ON/OFF (obr. 2b).



2a



2b

c. Řízení rychlosti

Sílu proudění vzduchu můžete nastavit pomocí ovládacího knoflíku. Výkon se pohybuje od 1 do 6 (od nejnižšího po nejvyšší výkon).

Otáčením knoflíku nastavte výkon proudění vzduchu podle prováděné práce. Když přestanete stroj používat, nastavte knoflík do polohy 1.



d. Režim foukání

Režim foukání lze použít k čištění rohů, plotů, stěn, dřevěných ploch nebo pod automobily. Dávejte pozor, kam směřujete proud vzduchu, protože by mohl pohnout těžkým materiálem a způsobit zranění nebo poškození.

- Před zahájením práce zkontrolujte pracovní prostor. Odstraňte všechny nečistoty nebo předměty, které by mohly být vrženy, nebo ty, které by se mohly zachytit nebo překážet zařízení.
- Nasaďte ramenní popruh.
- Stisknutím páčky dolů zvolte režim foukání.



- Držte stroj za rukojeť. Jděte a držte trubku těsně nad zemí a odfoukněte nečistoty.
- Zapněte nářadí stisknutím a podržením spínače ON/OFF.
- Práce za účelem shromáždění suti v jedné nebo více částech. Ke sběru hromady použijte režim vysávání. Hromadu suti můžete také posbírat pomocí koštěte (nebo hrábí) a lopaty.
- Po dokončení operace uvolněte spínač ON/OFF.
- Zbytky vyhodte do koše na odpadky.

e. Vysávací režim

- Před zahájením práce zkontrolujte pracovní prostor. Odstraňte všechny nečistoty nebo předměty, které by mohly být vrženy, nebo ty, které by se mohly zachytit nebo překážet zařízení.
- Nasaďte ramenní popruh.
- Stisknutím páčky nahoru zvolte režim vysávání.



- Ujistěte se, že je sběrný vak správně nasazen.
- Zapněte nářadí stisknutím a podržením spínače ON/OFF.
- Položte trubku na zem, aniž byste ji zasypali sutí. Pohybuje se při vysávání trosek
- Po naplnění sběrného vaku přestaňte pracovat a vak vyprázdněte.

Když je sběrný vak plný, výkon vysávání se výrazně sníží. Pokud k tomu dojde, přepněte přepínač do polohy "1" a odpojte zástrčku od elektrické sítě. Před zahájením provozu vyčkejte, dokud se sací ventilátor zcela nezastaví. Otevřete zipový uzávěr uvnitř sběrného vaku; roztáhněte otvor a zcela jej vyprázdněte. Pokud jste sbírali pouze listí nebo rostlinné zbytky, budou již rozdrčené a připravené ke kompostování. Zapněte zip pytle a pokračujte v práci.

Poznámka: Před opětovným nasazením sáčku vyčistěte vnitřní stranu výfukového otvoru a odstraňte všechny rozdrobené usazeniny. Zvláštní pozornost věnujte čištění opěrných hran odchylovače proudění vzduchu na vnitřní straně trubky.

5. ÚDRŽBA A SKLADOVÁNÍ

POZOR! Nepoužívejte prostředky, které mohou přístroj poškodit (abraziva, žíraviny, alkoholy, parní čističe, abrazivní hadříky, škrabky atd.).

Spotřebič nevkládejte do myčky nádobí kvůli čištění!

Před čištěním musí být přístroj zcela vypnutý, odpojený od sítě a vychladlý.

a. Péče

Po každém použití:

- Vyjměte sběrný vak a jeho obsah vysypte do odpadkového koše.
- Pomocí kartáče odstraňte nečistoty z ventilátoru a vnitřku trubice.
- V případě potřeby můžete tělo nástroje vyčistit měkkým suchým hadříkem.

b. Údržba Po každém použití:

- Zkontrolujte, zda jsou všechny matice, šrouby a vruty utažené a zda jsou bezpečnostní zařízení správně umístěna.
- Zkontrolujte, zda nedošlo k poškození stroje. Pokud je stroj poškozen, budete si muset najmout kvalifikovaného technika, který stroj zkontroluje a provede opravu.

c. Úložiště

- Před uskladněním nářadí vždy očistěte.
- Nástroj, trubice a sběrný vak musí být uloženy na dobře větraném místě, stabilně a v rovině.
- Nástroj musí být mimo dosah dětí.

6. DISPOZICE



Elektrické výrobky by se neměly vyhazovat společně s výrobky pro domácnost. Podle evropské směrnice 2012/19/EU o odpadních elektrických a elektronických zařízeních a její implementace do vnitrostátního práva musí být použité elektrozařízení sbíráno odděleně a likvidováno na sběrných místech k tomu určených. Ohledně recyklace se poraďte s místními úřady nebo prodejcem.

7. PROHLÁŠENÍ O SHODĚ



BUILDER SAS

ZI, 32 rue, Aristide Bergès - 31270 Cugnaux - Francie

Tel: +33 (0)5.34.502.502 Fax: +33 (0)5.34.502.503

**Uvádí, že níže určený stroj: DMYCHADLO
VYSAVAČ DRTIČ ELEKTRICKÝ HAS3202SV**

Sériové číslo: 20230807576-20230807875

Vyvinuto, navrženo a vyrobeno v souladu s požadavky směrnic:

Směrnice o strojních zařízeních

2006/42/ES Směrnice o

elektromagnetické kompatibility

2014/30/EU

Směrnice ROHS(EU)2015/863, kterou se mění směrnice 2011/65/EU

Směrnice o hluku 2000/14/ES příloha V a 2005/88/ES Hladina

akustického výkonu: 103,7 dB(A) K=3dB(A)

Garantovaná hladina akustického výkonu:107dB(A)

Splňuje také následující normy

EN 60335-1:2012/A15: 2021

EN 50636-2-100: 2014

EN 62233 : 2008

EN IEC55014-1: 2021

EN IEC55014-2 : 2021

EN IEC61000-3-2: 2019/A1:2021

EN 61000-3-3: 2013/A2: 2021

Philippe MARIE/PDG

Cugnaux, 24/07/2023

Odpovědnost za technickou dokumentaci: Olivier PATRIARCA

HYUNDAI

ZÁRUKA

Výrobce poskytuje na výrobek záruku na vady materiálu a zpracování po dobu 2 let od data původního zakoupení. Záruka platí pouze v případě, že je výrobek určen pro použití v domácnosti. Záruka se nevztahuje na poruchy způsobené běžným opotřebením.

Výrobce se zavazuje vyměnit díly, které určený distributor označí za vadné. Výrobce nepřebírá odpovědnost za výměnu celého stroje nebo jeho části, a/nebo za následné škody.

Záruka se nevztahuje na poruchy způsobené:

- nedostatečná údržba.
- abnormální montáž, seřízení nebo provoz výrobku.
- díly podléhají běžnému opotřebením.

Záruka se nevztahuje na:

- náklady na dopravu a balení.
- použití nástroje k jinému účelu, než pro který byl navržen.
- používání a údržbu stroje způsobem, který není popsán v návodu k použití.

Vzhledem k naší politice neustálého zlepšování výrobků si vyhrazujeme právo na změnu nebo úpravu specifikací bez předchozího upozornění. V důsledku toho se výrobek může lišit od informací v něm uvedených, ale změna bude provedena bez předchozího upozornění, pokud bude uznána jako zlepšení předchozí charakteristiky.

PŘED POUŽITÍM STROJE SI PEČLIVĚ PŘEČTĚTE NÁVOD K OBSLUZE.

Při objednávání náhradních dílů uveďte číslo nebo kód dílu, který najdete v seznamu náhradních dílů v této příručce. Uschovejte si doklad o koupi; bez něj je záruka neplatná. Abychom vám mohli pomoci s vaším výrobkem, vyzýváme vás, abyste nás kontaktovali telefonicky nebo prostřednictvím našich webových stránek:

- +33 (0)9.70.75.30.30

• <https://services.swap-europe.com/contact>

Je třeba vytvořit "lístek" prostřednictvím webové platformy.

- Zaregistrujte se nebo si vytvořte účet.
- Uveďte odkaz na nástroj.
- Zvolte předmět své žádosti.
- Popište svůj problém.
- Přiložte tyto soubory: fakturu nebo doklad o prodeji, fotografii identifikačního štítku (sériové číslo), fotografii potřebného dílu (například: zlomené kolíky na zástrčce transformátoru).



9. SELHÁNÍ VÝROBKU

CO DĚLAT, KDYŽ SE MI STROJ POROUCHÁ?

Pokud jste výrobek zakoupili v obchodě:

- Vyprázdněte palivovou nádrž, pokud ji váš výrobek má.
- Ujistěte se, že je stroj kompletní se vším dodaným příslušenstvím a čistý! V opačném případě opravna stroj odmítne.

Jděte do obchodu s kompletním strojem a s účtenkou nebo fakturou.

Pokud jste produkt zakoupili na webových stránkách:

- Vyprázdněte palivovou nádrž, pokud ji váš výrobek má.
- Ujistěte se, že je stroj kompletní se vším dodaným příslušenstvím a čistý! V opačném případě opravna stroj odmítne.
- Vytvoření servisního lístku SWAP-Europe na webu: <https://services.swap-europe.com>.
 Žádost na SWAP-Europe, musíte přiložit fakturu a fotografii výrobního štítku (sériové číslo).
- Před odevzdáním stroje kontaktujte opravnu a ujistěte se, že je k dispozici.

dostavte se do servisní stanice se zabaleným kompletním strojem, k němuž je přiložena nákupní faktura a podpůrný list stanice, který si můžete stáhnout po vyplnění servisní žádosti na stránkách SWAP-Europe.

U strojů s poruchou motoru od výrobců BRIGGS & STRATTON, HONDA a RATO se řiďte následujícími pokyny.

Opravy budou provádět schválení výrobci motorů těchto výrobců, viz jejich stránky:

- <http://www.briggsandstratton.com/eu/fr>
- <http://www.honda-engines-eu.com/fr/service-network-page;jsessionid=5EE8456CF39CD572AA2AEEDFD290CDAE>
- <https://www.rato-europe.com/it/service-network>

Ponechte si prosím původní obal, abyste mohli stroj vrátit v rámci poprodejního servisu, nebo jej zabalte do podobné kartonové krabice stejných rozměrů.

Jakékoli dotazy týkající se našeho poprodejního servisu můžete vznést na našich webových stránkách [https:// services.swap-europe.com](https://services.swap-europe.com).

Naše horká linka je i nadále k dispozici na čísle +33 (9) 70 75 30 30.



10. VÝJIMKY ZE ZÁRUKY

ZÁRUKA SE NEVZTAHUJE NA:

- Spuštění a nastavení produktu.
- Poškození v důsledku běžného opotřebení výrobku.
- Poškození v důsledku nesprávného používání výrobku.
- Poškození v důsledku montáže nebo uvedení do provozu v rozporu s uživatelskou příručkou.
- Poruchy související s karburací po 90 dnech a zanášení karburátorů.
- Pravidelné a standardní události údržby.
- Úpravy a demontáže, které přímo ruší záruku.
- Výrobky, jejichž původní označení pravosti (značka, sériové číslo) bylo znehodnoceno, pozměněno nebo staženo.
- Výměna spotřebního materiálu.
- Použití neoriginálních dílů.
- Zlomení dílů po nárazech nebo výčnělcích.
- Rozdělení příslušenství.
- Vady a jejich následky spojené s jakoukoli vnější příčinou.
- Ztráty součástí a ztráty způsobené nedostatečným sešroubováním.
- Řezání součástí a poškození související s uvolněním dílů.
- Přetížení nebo pětíatí.
- Špatná kvalita napájení: chybné napětí, chyba napětí atd.
- Škody způsobené tím, že jste po dobu nezbytnou k opravě nemohli výrobek užívat a obecněji náklady spojené s imobilizací produktu.
- Náklady na druhý posudek vypracovaný třetí stranou na základě odhadu opravny SWAP-Europe.
- Používání výrobku, který by vykazoval vadu nebo poruchu, která nebyla předmětem okamžitého hlášení a/nebo opravy v rámci služeb společnosti SWAP-Europe.
- Zhoršení kvality v souvislosti s přepravou a **skladováním***.
- Spouštění po 90 dnech.
- Olej, benzín, mazivo.
- Škody související s použitím nevyhovujících paliv nebo maziv.

* **V** souladu s dopravními předpisy musí být škoda související s přepravou nahlášena dopravci do 48 dnů. maximálně do několika hodin po pozorování doporučeným dopisem s potvrzením o přijetí.

Tento dokument je doplňkem vašeho oznámení, neúplným seznamem.

Pozor: všechny objednávky musí být zkontrolovány za přítomnosti doručovatele. V případě odmítnutí zestrany doručovatele musíte jednoduše odmítnout dodávku a oznámit své odmítnutí.

Připomínka: Rezervy nevyklučují oznámení doporučeným dopisem s doručenkou do 72 dnů. hodin.

Informace: Termální zařízení musí být každou sezónu zazimováno (služba je k dispozici na stránkách SWAP-Europe). Baterie musí být před uskladněním nabitě.

HYUNDAI



GENUINE PRODUCT OF
HYUNDAI CORPORATION

V případě dotazů se obraťte na:

BUILDER SAS

32 rue Aristide Bergès - Z.I. du Casque - 31270 Cugnaux - France

Tél.: Tél.: +33(0)5.34.502.502 Fax.: +33(0)5.34.502.503

<http://www.hyundaipower-fr.com/>

Fabriqué en République Populaire de Chine (PRC)

Importée par BUILDER SAS, France
Korea

Licencováno společností Hyundai Corporation Holdings.